

Oster®



MODELO
MODEL

TSSTTV7030

MANUAL DE INSTRUCCIONES
HORNO TOSTADOR

LEA TODAS LAS INSTRUCCIONES ANTES DE UTILIZAR ESTE ARTEFACTO

INSTRUCTION MANUAL
TOASTER OVEN

PLEASE READ ALL INSTRUCTIONS BEFORE USING THIS APPLIANCE

PRECAUCIONES IMPORTANTES

Cuando utilice su horno tostador, siempre debe seguir precauciones básicas de seguridad, incluyendo las siguientes:

1. LEA TODAS LAS INSTRUCCIONES, LAS ETIQUETAS DEL PRODUCTO Y LAS ADVERTENCIAS, ANTES DE UTILIZAR SU HORNO TOSTADOR.
2. PRECAUCIÓN: NO toque las superficies calientes “”. Siempre use guantes cuando maneje materiales calientes y permita que las partes metálicas se enfríen antes de limpiar. Permita que la unidad se enfríe completamente antes de poner o quitar partes. Siempre use las asas del horno tostador cuando mueva la unidad.
3. Desconecte el horno tostador del tomacorriente cuando la unidad no esté en uso y antes de limpiarla. NOTA: Verifique que el horno tostador esté apagado antes de desenchufarlo.
4. Para protegerse contra una descarga eléctrica, no sumerja el artefacto en agua o en otros líquidos.
5. Cuando use el horno tostador, coloque la unidad a un mínimo de 15 cm (6 pulgadas) de la pared en todos sus lados. Retire los cables de otros productos que se puedan encontrar detrás del horno tostador.
6. NO opere ningún aparato con un cable o enchufe dañado, después de que el aparato haya fallado o si se cae al suelo o se daña de cualquier otra manera. Lleve el aparato al Centro de Servicio Oster® Autorizado más cercano para examinarlo, repararlo o para ajustarlo mecánicamente o eléctricamente.
7. NO utilice accesorios o aditamentos no recomendados por el fabricante, ya que pueden causar incendios, descargas eléctricas o lesiones personales.
8. NO utilice este aparato al aire libre o para propósitos comerciales.
9. NO utilice este aparato más que para lo que ha sido diseñado.
10. NO permita que el cable cuelgue sobre el borde de la mesa o mostrador o toque superficies calientes.
11. NO lo coloque sobre o cerca de quemadores de estufas de gas o eléctricas, tampoco dentro de un horno tostador caliente.
12. Tenga extremo cuidado cuando use contenedores que no estén fabricados de vidrio o de metal.
13. Puede ocurrir un incendio si el horno tostador está en operación y está en contacto o cubierto con materiales inflamables, incluyendo cortinas, tapicería, paredes, etc.
14. NO coloque ningún objeto sobre el artefacto cuando esté funcionando.
15. Cuando esta unidad no se esté utilizando, NO almacene en su parte interior ningún material que no sea un accesorio recomendado por el fabricante.
16. NO coloque dentro del horno tostador ningún material inflamable como papel, cartón, plástico o cualquier material que se pueda incendiar o derretir.

17. NO cubra la bandeja para migas o ninguna parte del horno tostador con papel aluminio o metálico. Esto puede causar el sobrecalentamiento del aparato.
18. Los alimentos grandes o utensilios metálicos no deben ser introducidos en el horno tostador ya que pueden causar incendios o descargas eléctricas.
19. NO limpie con esponjas o fibras metálicas. Se pueden desprender trozos de la esponja o fibra y tocar partes eléctricas creando el riesgo de descargas eléctricas.
20. Cuando ase alimentos, tenga extremo cuidado al remover la charola o desechar la grasa caliente.
21. La puerta y la superficie exterior pueden calentarse cuando el aparato está en funcionamiento.
22. Para apagar este aparato, coloque el control del cronómetro en la posición de apagado "0".
23. Este aparato eléctrico no está destinado para ser usado por personas (incluyendo niños) cuyas capacidades físicas, sensoriales o mentales estén disminuidas, o carezcan de experiencia y conocimiento, a menos que una persona responsable por su seguridad les haya supervisado o instruido en el uso de este electrodoméstico. Los niños deberán estar bajo supervisión para cerciorarse de que no jueguen con el aparato eléctrico.
24. Se requiere estricta supervisión cuando las personas discapacitadas o los niños utilicen cualquier electrodoméstico o estén cerca de él.
25. Este aparato no ha sido diseñado para funcionar mediante un temporizador externo ni un sistema de control remoto.
26. Este aparato ha sido diseñado para uso doméstico o en aplicaciones similares tales como: áreas de cocina del personal de tiendas, oficinas y otros ambientes de trabajo, granjas, clientes de hoteles, moteles y otros ambientes de tipo residencial, así como en ambientes de hospederías.

ESTA UNIDAD ESTA DISEÑADA SOLO PARA USO DOMÉSTICO.

CONSERVE ESTAS INSTRUCCIONES

INSTRUCCIONES ESPECIALES PARA EL CABLE

1. Se proporciona un cable eléctrico corto para disminuir el peligro de que una persona o una mascota se enrede o tropiece con un cable largo.
2. Se puede comprar y utilizar una extensión si se emplean las debidas precauciones.
3. Si se usa una extensión, la potencia nominal indicada en la misma debe ser igual o mayor a la de la unidad. El cable alargado resultante debe colocarse de manera que no cuelgue del mostrador o de la mesa, donde pueda causar tropiezos accidentalmente.

DESCRIPCIÓN DEL APARATO

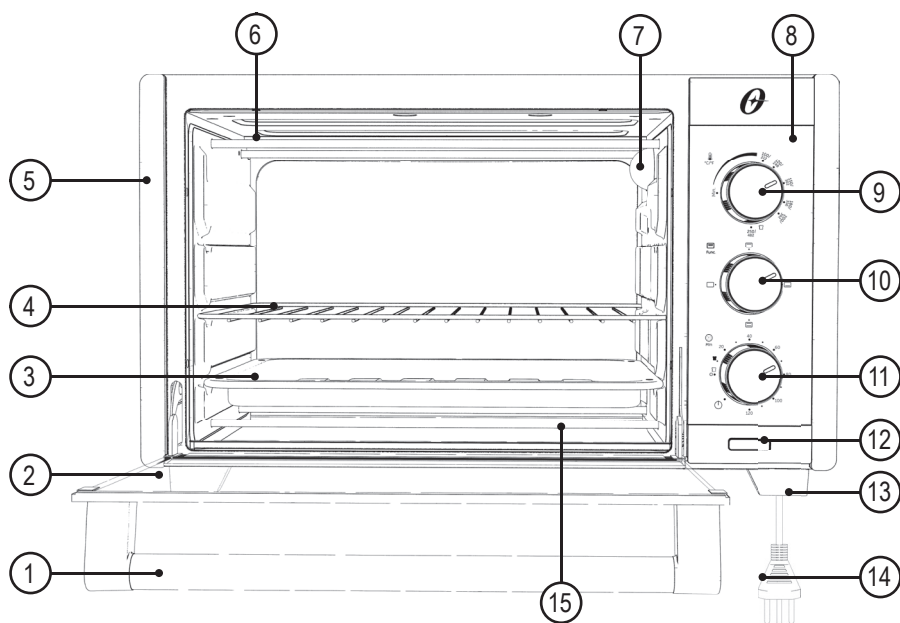

1. Manija de la Puerta
2. Puerta de Vidrio
3. Recolector de Grasa y Migajas
4. Rejilla
5. Cuerpo del Horno Tostador
6. Resistencia de Calentamiento Superior
7. Lámpara
8. Panel de Control
9. Perilla Selectora de Temperatura
10. Perilla Selectora de Funciones
11. Perilla Selectora de Tiempo
12. Luz Indicadora
13. Patas
14. Cable de Alimentación con Enchufe
15. Resistencia de Calentamiento Inferior

FUNCIONES

PERILLA SELECTORA DE TEMPERATURA

Puede ajustar la temperatura de su horno tostador de 100 a 250 grados centígrados.

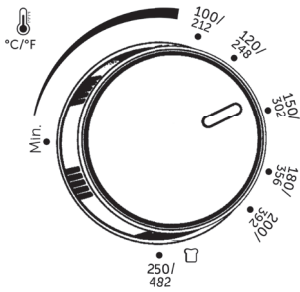

Verifique la temperatura indicada para la preparación de su alimento y ajuste la perilla selectora de temperatura.

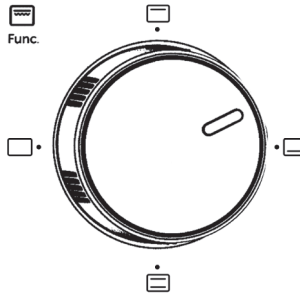

PERILLA SELECTORA DE FUNCIÓN

Su horno tostador cuenta con 3 configuraciones diferentes para la operación de resistencia. Estas configuraciones le permiten preparar fácil y convenientemente una variedad de recetas.



-  Función Asar.
-  Función Mantener Caliente.
-  Función Hornear/Tostar.

PERILLA SELECTORA DE TIEMPO

Su horno tostador cuenta con una perilla selectora de tiempo que se puede ajustar de dos maneras: Mantener Encendido o Temporizador. El temporizador del producto se puede ajustar entre 0 y 120 min (minutos) de funcionamiento.

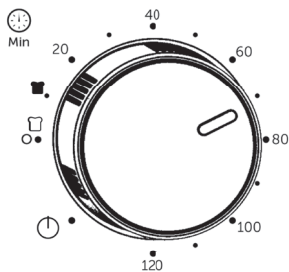

LUZ INDICADORA

Al seleccionar el selector de tiempo, la luz indicadora se encenderá automáticamente, indicando que el horno tostador está funcionando. Se encenderá mientras el aparato esté en funcionamiento.

¡Advertencia! La perilla selectora de tiempo se puede ajustar o apagar en cualquier momento durante la preparación de los alimentos simplemente girando la perilla a la derecha (para aumentar el tiempo) o a la izquierda (para disminuir el tiempo o apagar el aparato).



¡Advertencia! Cuando haya transcurrido el tiempo seleccionado del temporizador, sonará un pitido y el horno tostador se apagará automáticamente.

LUZ INTERNA DEL HORNO TOSTADOR

Su horno tostador cuenta con una lámpara que mejora la claridad interna del horno tostador, ayudándole a ver mejor los alimentos durante su preparación.

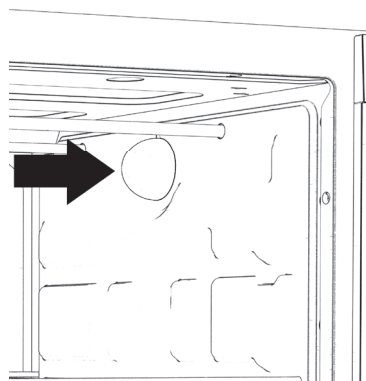

La lámpara se encenderá automáticamente cuando la perilla selectora de tiempo (Mantener Encendido o Temporizador) esté activada. Si la perilla selectora de tiempo no está activada, la lámpara no se encenderá.

Si necesita reemplazar la lámpara, retire el vidrio protector de la lámpara. Luego retire la lámpara.

Antes de reemplazar la lámpara, asegúrese de que esté fría y que el horno tostador también esté frío y desenchufado para evitar descargas eléctricas o quemaduras. Asegúrese de insertar el vidrio protector de la lámpara de nuevo en su lugar. Las lámparas se pueden encontrar en centros de servicios autorizados de Oster®. El uso de lámparas distintas a la del

producto original anulará su garantía.

REJILLA

Para que su horno tostador sea más fácil de usar, puede ajustar la rejilla a la altura correcta de acuerdo con la preparación de alimentos específicos.

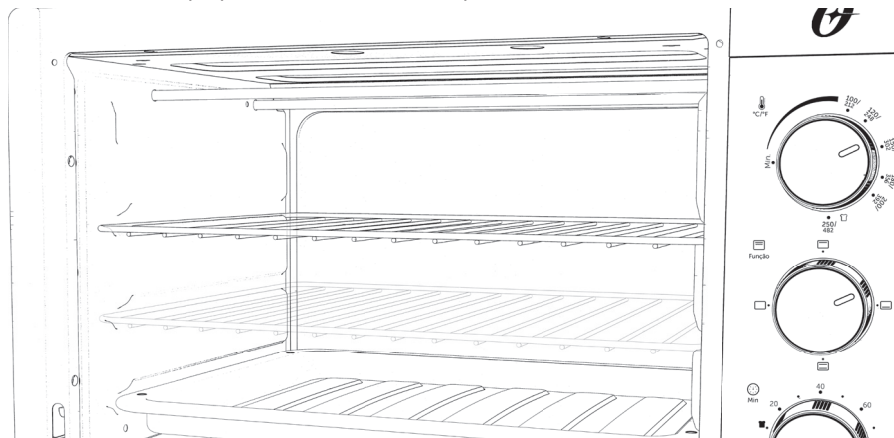

RECOLECTOR DE GRASA Y MIGAJAS

Recoje las migas, grasa o los restos de comida que caigan. Se saca para facilitar su limpieza

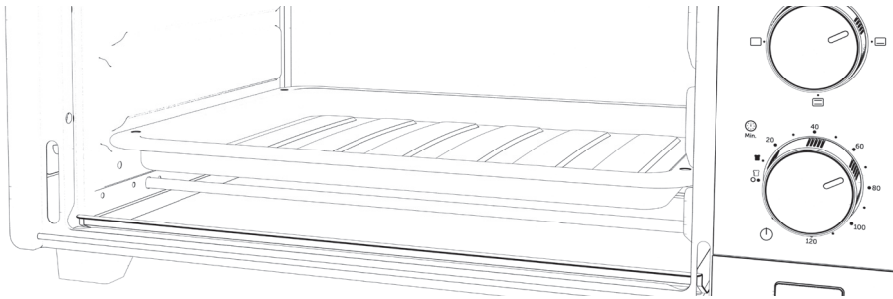

PARA RETIRAR O REPOSICIONAR LA REJILLA

[01] Abra la puerta del horno tostador halando de ella por la manija de la puerta. Si el producto está caliente, use guantes térmicos.

[02] Retire la rejilla sacándola de la cavidad.

[03] Para reposicionarla, realice el proceso contrario.

¡Advertencia! Si el horno tostador está caliente, NO toque la rejilla ni el recolector de grasa sin guantes térmicos o sin proteger adecuadamente sus manos. Manipular objetos calientes sin la protección adecuada puede causar quemaduras.

CAPACIDAD INTERNA DE SU HORNO TOSTADOR

Su horno tostador cuenta con 30 litros de capacidad interna.

UTILIZANDO SU APARATO

ANTES DE USARLO

[01] Coloque el artefacto sobre una superficie firme y resistente al calor, respetando siempre las distancias mínimas de circulación de aire (10 cm al lado izquierdo, lado derecho, parte superior y posterior del artefacto).



Figura 7



Figura 8

[02] Asegúrese de que el voltaje del tomacorriente sea compatible con el voltaje de su horno tostador.

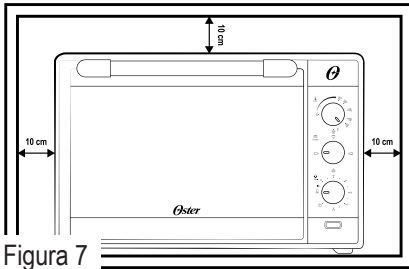
[03] Retire todos los accesorios y materiales de embalaje dentro y fuera del horno tostador.

[04] Retire y limpie la rejilla y recolector de migas/grasa con agua caliente, una pequeña cantidad de detergente líquido para lavar platos y una esponja no abrasiva o una almohadilla limpiadora.

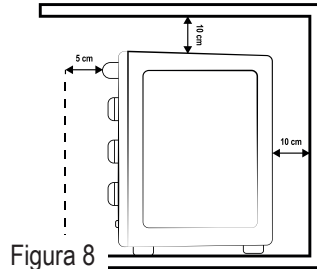
[05] Seque bien la unidad antes de utilizarla.

[06] Vuelva a colocar los accesorios y enchufe el horno tostador en el tomacorriente correspondiente.

[07] Encienda el aparato seleccionando la temperatura máxima de cocción (250°C) durante 30 min (minutos).

Este procedimiento sirve para eliminar posibles residuos en las resistencias (presentes en el proceso de fabricación). Es normal que los productos con elementos calefactores (como horno tostador) liberen humo durante el primer uso. Este procedimiento inicial ayuda a eliminar los olores y vapores producidos por el material aislante y las grasas protectoras del proceso de fabricación. Realice este procedimiento en un lugar ventilado.

Nota: Realice este procedimiento en un entorno ventilado con las ventanas de su hogar abiertas. Si el humo y el olor persisten durante mucho tiempo, apague el aparato y llévelo a un Centro de Servicio Oster® autorizado.

UTILIZANDO SU HORNO TOSTADOR

[01] Coloque la rejilla en la posición deseada.

[02] Coloque una bandeja para hornear con alimento en la rejilla.

[03] Cierre completamente la puerta de vidrio.

[04] Gire la perilla selectora de temperatura hacia la derecha hasta el nivel de temperatura deseado para la preparación de su receta.

[05] Gire la perilla selectora de funciones a la configuración de resistencia adecuada para la preparación de su receta.

[06] Gire la perilla selectora del temporizador al tiempo deseado para su receta.

SELECCIONANDO LA FUNCIÓN DE “TEMPORIZADOR” O “MANTENER ENCENDIDO”

[01] Para seleccionar la función de Mantener Encendido, gire la perilla selectora de tiempo hacia la izquierda a la posición de “MANTENER ENCENDIDO”. El artefacto permanecerá encendido (a la temperatura y función seleccionadas) hasta que lo apague manualmente.

[02] Para seleccionar la función de Temporizador (la hr (hora) en que el horno tostador se encenderá automáticamente), gire la perilla selectora de tiempo hacia la derecha hasta alcanzar la hr (hora) deseada. El temporizador le permite seleccionar un tiempo de preparación de 0 a 120 min (minutos). Al finalizar el tiempo de cocción sonará una campanilla y el horno tostador se apagará automáticamente.

SELECCIONANDO LA FUNCIÓN DE “HORNEAR/TOSTAR”

Elija la posición deseada para la rejilla. (Consulte la sección “Rejilla”)

[01] Coloque los alimentos en la rejilla. Para obtener los mejores resultados al hornear/tostar, coloque la rejilla en la posición superior. **

[02] Cierre completamente la puerta del horno tostador.

[03] Gire la perilla selectora a la función de “hornear/tostar” . El elemento térmico superior e inferior se encenderán.

[04] Gire la perilla de control de la temperatura a la posición deseada.

[05] Para fijar el cronómetro de cuenta regresiva, gírelo hasta sobrepasar la marca de 20 min (minutos) para activar el interruptor del cronómetro y fíjelo en el tiempo deseado.

[06] Cuando haya terminado de hornear/tostar sonará una campanilla.

Abra completamente la puerta y saque los alimentos.

**** ADVERTENCIA: Los alimentos cocidos y la rejilla de metal pueden estar muy calientes, manipule con cuidado. No deje el horno para mostrador sin supervisión.**

CONSEJOS PARA AHORRAR ENERGÍA

Aunque la energía utilizada en la cocina suele representar un porcentaje muy pequeño de la energía total utilizada en el hogar, esta energía se puede utilizar de manera eficiente. A continuación, encontrará algunos consejos para ayudarle a ahorrar energía al utilizar su aparato en la cocina:

“Revisando el asado en el horno tostador” al abrir la puerta puede causar pérdida de calor, mayor tiempo de cocción y malos resultados de cocción. Supervise el asado a través de la puerta de vidrio de su horno tostador.

Hornee pasteles, tartas o galletas cuando el horno tostador esté caliente. El mejor momento para hornear es justo después de preparar una comida en el horno tostador.

Planifique sus comidas para el uso más eficiente del horno tostador. Cuando use el horno tostador para preparar una comida, intente preparar el resto de la comida también.

Para tiempos de cocción prolongados, apague el horno tostador durante 5 a 10 min (minutos) antes de terminar. Esto ahorra hasta un 20% de energía.

Asegúrese siempre de que la puerta del horno tostador esté bien cerrada.

El calor puede filtrarse a través de la acumulación de suciedad en los sellos de la puerta. Limpie cualquier residuo constantemente.

No instale el horno tostador cerca de refrigeradores/congeladores. Esto aumenta el consumo de energía innecesariamente.

SUGERENCIAS DE USO

El material de los moldes y las bandejas para hornear influye directamente en el resultado final de la comida preparada en el horno tostador. Considere las siguientes pautas para obtener los mejores resultados.

Material	Característica
Aluminio	Refleja el calor, haciendo que la comida se cocine y dore más en la parte superior que en las partes que entran en contacto con el utensilio (base y costados).
Antiadherente (oscuro)	Absorbe el calor, haciendo que la comida se cocine y se dore más en las partes que entran en contacto con el utensilio (base y costados). Generalmente, es necesario reducir la temperatura y el tiempo de preparación de las recetas para evitar que se sequen.

Nota: Al final de la preparación, si desea mantener la comida en el horno tostador, le recomendamos mantener la puerta entreabierta para evitar la condensación de humedad dentro de la puerta.

CUIDADO Y LIMPIEZA

Desenchufe el horno tostador y deje que se enfríe antes de limpiarlo. Utilice un paño húmedo para limpiarlo. ¡NO LO SUMERJA EN AGUA! Asegúrese de usar únicamente agua y un jabón suave. Los limpiadores abrasivos, cepillos para frotar y limpiadores químicos dañarán el recubrimiento de la unidad. Vacíe a menudo la bandeja para migajas para evitar que éstas se acumulen. Las rejillas del horno tostador son aptas para colocar en el lavaplatos automático (solamente en la parte superior del lavaplatos).

ALMACENAMIENTO DEL HORNO TOSTADOR

Permita que el aparato se enfríe por completo antes de guardarlo. Si se va a guardar el horno tostador por períodos prolongados de tiempo, asegúrese de que esté limpio y desprovisto de partículas de alimentos. Guarde el horno tostador en un lugar seco, como, por ejemplo, sobre una mesa, un mostrador o en el estante de un aparador. No es necesario ningún otro tipo de mantenimiento, salvo la limpieza recomendada en este manual.

PROBLEMAS Y SOLUCIONES

Problema	Causa	Solución
El horno tostador no funciona.	La perilla selectora de funciones está en la posición de apagado.	Coloque la perilla selectora de funciones en la posición de calentamiento.
	El temporizador está en la posición de apagado.	Seleccione el tiempo deseado o la función de mantener encendido.
	La perilla selectora de temperatura está en la posición de apagado.	Seleccione la temperatura deseada.
	El tomacorriente no tiene corriente.	Verifique la potencia probando el tomacorriente con otros artefactos.
Solo un par de las resistencias se está calentando.	Asegúrese de que el interruptor de que la función esté configurada para calentar los dos pares de resistencia (superior e inferior).	Si desea que todas las resistencias se enciendan al mismo tiempo, debe ajustar el interruptor de función para activar las resistencias superior e inferior (consulte la sección "Utilizando su Horno Tostador").

IMPORTANT SAFEGUARDS

When using electrical appliances, basic safety precautions should always be followed including the following:

1. READ ALL INSTRUCTIONS, PRODUCT LABELS AND WARNINGS BEFORE USING THE TOASTER OVEN.
2. CAUTION: DO NOT touch hot surfaces “”. Always use oven mitts when handling hot materials and allow metal parts to cool before cleaning. Allow the unit to cool thoroughly before putting in or taking off parts. Always use the oven handles when moving the unit.
3. When the unit is not in use and before cleaning, unplug the oven from the wall outlet. NOTE: Make sure the oven is turned off before unplugging.
4. To protect against risk of electrical shock, do not immerse the appliance in water or any other liquids.
5. When using the oven, pull the unit out a minimum of 15 cm (6 inches) away from walls on all sides. Remove cords from other products from behind the oven.
6. DO NOT operate this or any appliance with a frayed or damaged cord or plug or after the appliance malfunctions or is dropped or has been damaged in any manner. Take this appliance only to the nearest Authorized Oster® Service Center for examination, repair or adjustment.
7. DO NOT use attachments not recommended by the manufacturer; they may cause fire, electric shock or personal injury.
8. DO NOT use outdoors or for commercial purposes.
9. DO NOT use this appliance for other than its intended use.
10. DO NOT let the cord dangle over the edge of a tabletop or countertop or touch hot surfaces.
11. DO NOT place the appliance near a hot gas or electric burner or in a heated oven.
12. Extreme caution should be used when using containers constructed of material other than metal or glass.
13. A fire may occur if the toaster oven is covered or touching flammable materials, including curtains, draperies, walls, etc., when in operation.
14. DO NOT store any items on top of the appliance when in operation.
15. DO NOT store any materials, other than manufacturer’s recommended accessories, in this unit when not in use.
16. DO NOT place any flammable materials in oven, such as paper, cardboard, plastic or any materials that may catch fire or melt.
17. DO NOT cover the oven with metal foil. This will cause overheating of the appliance.
18. Oversized foods or metal utensils must not be inserted in the appliance as they may create a fire or risk of electrical shock.

19. DO NOT clean with metal scouring pads. Pieces can break off the pad and touch electrical parts involving a risk of electrical shock.
20. When broiling, use extreme caution when removing tray or disposing of hot grease.
21. The door and the outer surface may get hot when appliance is used.
22. To turn this appliance off, turn the timer to the off position "O".
23. This appliance is not intended for use by persons (including children) with reduced physical, sensory or mental capabilities, or lack of experience and knowledge, unless they have been given supervision or instruction concerning use of the appliance by a person responsible for their safety. Children should be supervised to ensure that they do not play with the appliance.
24. Close supervision is necessary when any appliance is used by or near children, or incapacitated individuals.
25. The instructions shall state that appliances are not intended to be operated by means of an external timer or separate remote-control system.
26. This appliance is intended to be used in household and similar applications such as: staff kitchen areas in shops, offices and other working environments, farmhouses, by clients in hotels, motels and other residential type environments, bed and breakfast type environments.

THIS UNIT IS FOR HOUSEHOLD USE ONLY.

SAVE THESE INSTRUCTIONS

SPECIAL CORD SET INSTRUCTIONS

1. A short power supply cord is provided to reduce the hazards resulting from becoming entangled in or tripping over a longer cord.
2. An extension cord may be purchased and used if care is exercised in its use.
3. If an extension cord is used, the marked electrical rating of the extension cord must be the same as the product. The extended cord must be arranged so that it will not drape over the countertop or tabletop where it can be pulled on by children or tripped over accidentally.

DESCRIPTION OF THE APPLIANCE

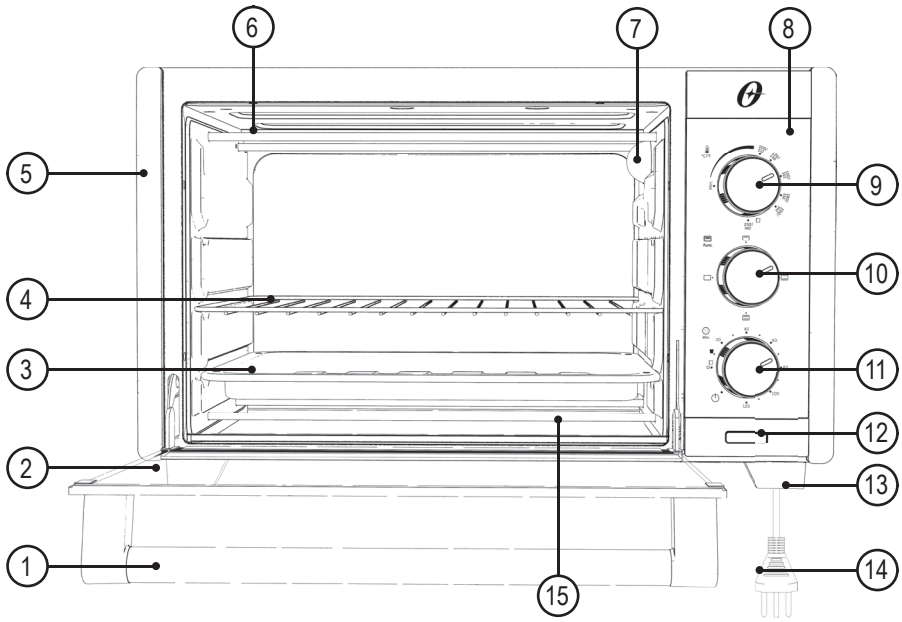

1. Door Handle
2. Glass door
3. Removable Crumb/Grease Tray
4. Removable Wire Rack
5. Product Housing
6. Upper Heating Elements
7. Light
8. Control Panel
9. Temperature Control Knob
10. Function Selector Knob
11. Time Control Knob
12. Indicator light
13. Product Feet
14. Power cord with plug
15. Lower Heating Elements

Attention! Food should not be prepared directly on the rack and / or the crumb / grease tray. Use a baking pan or another heat resistant tray.

FUNCTIONS

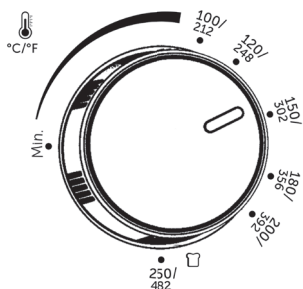

TEMPERATURE CONTROL KNOB



You can adjust your oven temperature from 100° to 250° degrees Celsius.

Adjust the temperature control knob to the required setting for your recipe.

FUNCTIONS

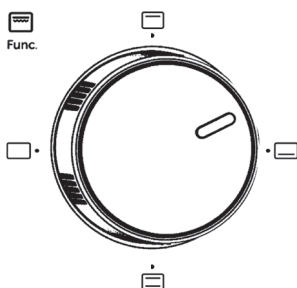
Your oven offers 3 different configurations for the heating elements operation. These settings allow you to prepare various recipes, conveniently and easily.



-  Broil function.
-  Keep Warm function.
-  Bake/Toast function.

TIME CONTROL KNOB

Your oven has a time control knob that can be adjusted in two ways: "Keep on" or "Timer". The timer can be set between 0 and 120 min (minutes) of operation.

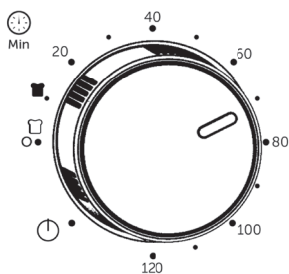

INDICATOR LIGHT

When you select a time, the indicator light will automatically turn on, indicating that the oven is on. It will be lit for the entire food preparation time.

Attention! The time control knob can be adjusted or turned off at any time during food preparation by simply turning the knob clockwise (to increase the time), or counterclockwise (to decrease the time, or turning off the oven).

Attention! When the time selected on the timer has elapsed, it will be indicated by a warning sound. The oven will then automatically switch off



OVEN LIGHT

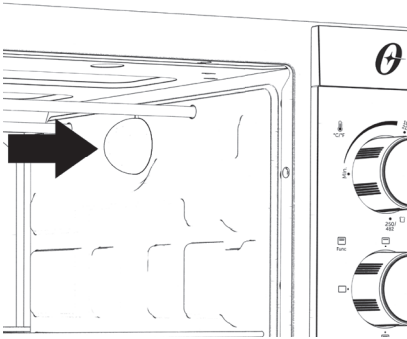

Your oven has an internal light, which will help you monitor the preparation of your food.

The light will turn on automatically when the time selector (Keep on or Timer) knob is on. If the time control knob is not activated, the lamp will not light up. If you need to replace the light bulb, remove the light bulb protection glass, and then remove the light bulb.

Before replacing the light bulb, please make sure it is cool. Please ensure the oven is also cool and unplugged from the electrical outlet to avoid electric shocks or burns. Be sure to insert the light bulb cover back in its place. Light bulbs can be found at the Authorized Oster® Service Centers. The use of light bulbs other than the original ones will void your warranty.

RACK

To make your oven easier to use, you can adjust the rack height depending on your food or recipe.

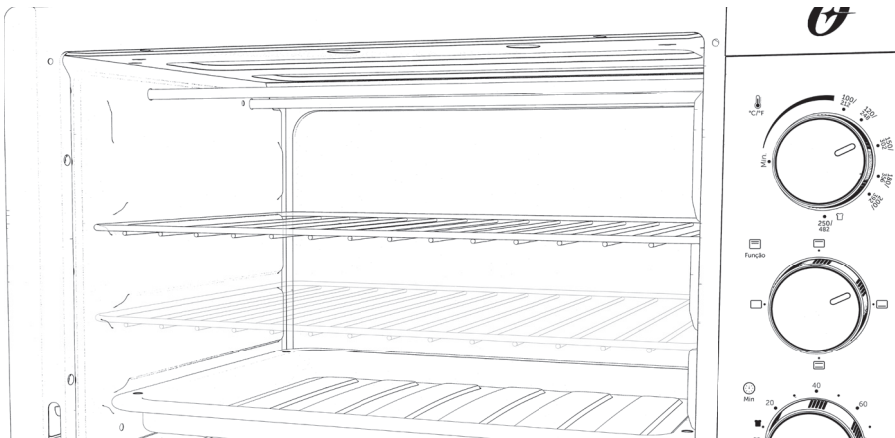

REMOVABLE CRUMB/GREASE TRAY

Collects crumbs, grease or fallen food particles. Pulls out for easy cleaning.

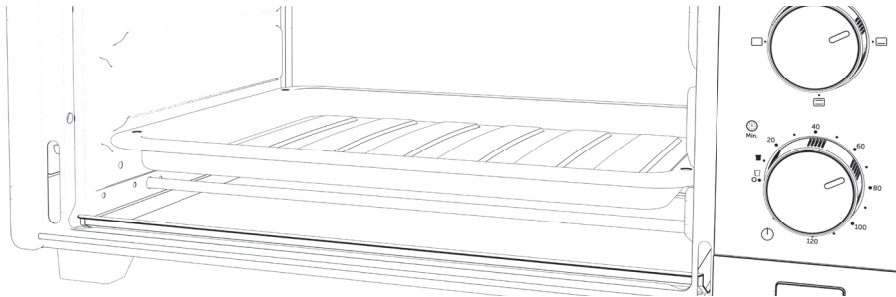

TO REMOVE OR PLACE THE BAKING PAN AND RACK

[01] Open the oven door by pulling it by the door handle. If the product is hot, wear oven mitts.

[02] Remove the pan/rack by pulling it out of the oven opening.

[03] To place it in, insert pan/rack by placing it inside the oven opening.

Attention! If the oven is hot, DO NOT touch the rack or the crumb/grease tray without oven mitts or without properly protecting your hands. Handling hot objects without proper protection may cause burns.

INTERNAL OVEN CAPACITY

Your oven has 30 liters of internal capacity.

OPERATING INSTRUCTIONS

BEFORE USE

[01] Place on a dry, firm, heat-resistant surface. Always enabling the minimum air circulation clearances (10 cm to the left side, to the right side, to the top and back of the product).

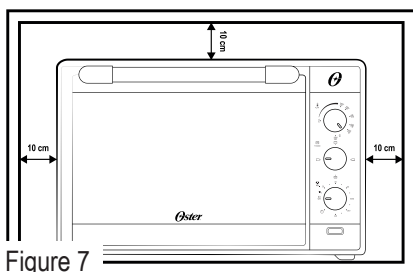

Figure 7

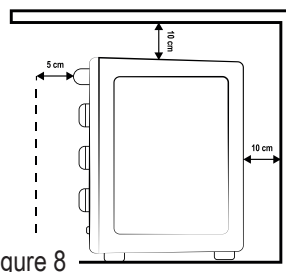

Figure 8

[02] Make sure the voltage of the outlet is the same as the voltage of the rating plate of your toaster oven.

[03] Remove all accessories and packing materials from inside the unit.

[04] Remove and clean rack and crumb/grease tray with hot water, a small amount of dishwashing liquid and a non-abrasive sponge or cleaning pad.

[05] Dry the unit thoroughly before using.

[06] Place the accessories back inside the unit, and plug the toaster oven into the appropriate electrical outlet.

[07] Turn unit on by selecting the maximum baking temperature (250°C) for 30 min (minutes).

This process will help to eliminate any possible residue from the heating elements that might have stayed in the unit during the manufacturing process. It is normal for products with heating elements (such as ovens) to release some smoke during the first use. This initial process helps to eliminate odors and vapors generated by the insulating material and protective greases from the manufacturing process. Perform this procedure in a well-ventilated room.

Note: Perform this procedure in a ventilated room with the windows open. If the smoke and smell persist for a long time, turn off the product and take it to the nearest Authorized Oster® Service Center.

USING THE OVEN

[01] Position the rack in the desired position.

[02] Place the baking pan with food inside the rack.

[03] Close the glass door completely.

[04] Turn the temperature control knob clockwise to the desired temperature to prepare of your recipe.

[05] Turn the function selector knob to the appropriate setting to prepare of your recipe.

[06] Turn the timer control knob to the desired time to prepare recipe.

SELECTING THE “TIMER” OR “KEEP ON” FUNCTION

[01] To select the “Keep On” Function, turn the time control knob counterclockwise to the “KEEP ON” position. The unit will remain on (at the selected temperature and function) until you turn it off manually.

[02] To select the Timer Function (the time the oven will stay automatically on), turn the timer control knob clockwise to the desired time. The Timer allows you to select a preparation time from 0 to 120 min (minutes). At the end of the cooking time, a bell signal sounds, and the toaster oven turns off automatically.

SELECTING THE “BAKE/TOAST” FUNCTION

Select desired rack position. (See “Rack” Section)

[01] Place food on Wire Racks. For best baking/toasting results, position the rack in the upper position. **

[02] Close glass door completely.

[03] Turn the Function dial to “Bake/Toast” . Both the top and bottom heater elements will operate.

[04] Turn the temperature control knob to desired setting.

[05] To set the timer, turn the timer past the 20 min (minutes) mark to engage timer switch and set to desired cook time.

[06] When baking/toasting is complete, a bell will sound. Open door completely and remove food.

**** WARNING: Cooked food and metal rack can be very hot, handle with care. Do not leave Toaster Oven unattended.**

TIPS FOR SAVING ENERGY

Although the energy used in the kitchen usually represents a very small percentage of the total energy used in the home, this energy can be used efficiently. Here are some tips to help you save energy when using your toaster oven in the kitchen:

“Monitoring the roasting process in the oven” by opening the door can cause heat loss, longer cooking time and poor cooking results. Monitor the roasting process through the glass door of your toaster oven.

Bake cakes, pies or cookies when the toaster oven is hot. The best time to bake is right after a meal has been prepared in the toaster oven.

Plan your meals for the most efficient use of the toaster oven. When using the toaster oven to prepare a specific food, try to prepare the rest of the meal in it as well.

For longer cooking times, turn off the heat for 5 to 10 min (minutes) before finishing. This

saves up to 20% energy.

Always make sure that the toaster oven door is securely closed.

Heat may leak through the buildup of dirt on the door. Clean up any residues frequently.

Do not install the toaster oven near refrigerators/freezers. This will increase the power consumption.

USAGE TIPS

The material of the bakeware, pans and baking sheets directly affects the final result of the food prepared in the oven. For best results, take the following guidelines into account.

Material	Characteristic
Aluminum	Reflects the heat, making the food cook and brown more on top than on the areas that come in contact with the pan (base and sides).
Nonstick (dark)	It absorbs heat, causing the food to cook and brown more in the areas that come into contact with the pan (base and sides). Generally, it is necessary to reduce the temperature and preparation time of recipes to avoid dryness.

Note: At the end of the preparation, if you wish to keep the food in the toaster oven, we recommend keeping the door open to prevent condensation inside the door.

CLEANING AND MAINTENANCE

Before cleaning your toaster oven, unplug it and allow it to cool. To clean, wipe with damp cloth. **DO NOT IMMERSE IN WATER!** Make sure to use only mild, soapy water. Abrasive cleaners, scrubbing brushes and chemical cleaners will damage the coating on this unit. Empty crumb tray frequently to avoid accumulation of crumbs. Toaster oven racks are dishwasher safe (top of dishwasher only).

STORING YOUR TOASTER OVEN

Allow the appliance to cool completely before storing. If storing the toaster oven for long periods of time, make certain that the toaster oven is clean and free of food particles. Store the toaster oven in a dry location such as on a table or countertop or cupboard shelf. Other than the recommended cleaning, no further user maintenance should be necessary.

TROUBLESHOOTING

Problem	Cause	Solution
The toaster oven does not work.	The function selector knob is in the off position.	Set the function selector knob to one of the heat settings.
	The timer is in the off position.	Select the desired time or "keep on" function.
	The temperature control knob is in the off position.	Select the desired temperature.
	The electrical outlet is out of power.	Check the electrical outlet by testing the it with other products.
Only a couple of heating elements are warming up.	Make sure the function selector knob is set to have the two heating elements on (upper and lower).	If you want all heating elements to be switched on at the same time, you must set the function control knob to activate the upper and lower heating elements (see the "Using your oven" session).

Oster®

© 2019 Sunbeam Products, Inc. Todos los derechos reservados.
Garantía limitada de un año – por favor consulte los detalles en el inserto.

© 2019 Sunbeam Products, Inc. All rights reserved.
One Year Limited Warranty - please see insert for details.

www.oster.com

OSTERLATINO



YouTube



P.N. 200762
Impreso en China
Printed in China

[REV. 00]