

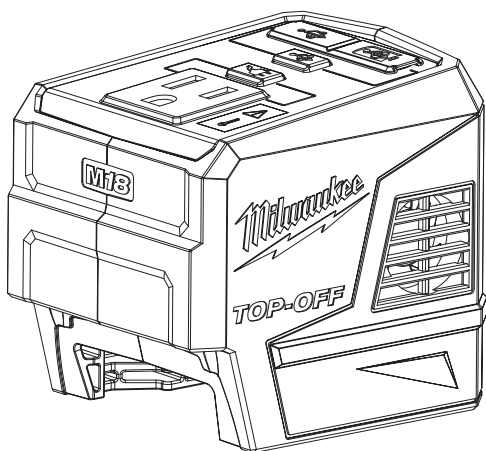

OPERATOR'S MANUAL  
MANUEL de L'UTILISATEUR  
MANUAL del OPERADOR



Cat. No. / No de cat.  
2846-20

**M18™ TOP-OFF™ 175W POWER SUPPLY**  
**SOURCE D'ALIMENTATION ÉLECTRIQUE DE 175W M18™**  
**TOP-OFF™**  
**FUENTE DE ALIMENTACIÓN DE 175W M18™ TOP-OFF™**



**WARNING** To reduce the risk of injury, user must read and understand operator's manual.

**AVERTISSEMENT** Afin de réduire le risque de blessures, l'utilisateur doit lire et bien comprendre le manuel.

**ADVERTENCIA** Para reducir el riesgo de lesiones, el usuario debe leer y entender el manual.

## IMPORTANT SAFETY INSTRUCTIONS

**⚠WARNING** Read all safety warnings, instructions, illustrations and specifications provided with this power tool. Failure to follow all instructions listed below may result in electric shock, fire and/or serious injury. **Save these instructions - this operator's manual contains important safety and operating instructions.**

- **To prevent fire, do not cover or obstruct ventilation openings.** Do not mount in Zero-Clearance compartment. Overheating may result.
- **Do use caution when inserting or removing an AC plug into the AC outlet.** Keep your fingers clear of the AC outlet. Ensure that your fingers do not contact the prongs of an AC plug when the plug is partially inside the power supply. The prongs of an AC plug can become bent from misuse. If an AC plug is improperly inserted into the AC outlet, a bent prong can slip outside the power supply and become a shock hazard.
- **Do not insert foreign objects in the power supply outlets or other openings.**
- **This product's AC receptacle has a non-sinusoidal output and is not recommended for use with certain types of sensitive electronics.** Please refer to your sensitive electronics' Operator's Manual.
- **This equipment has parts that may cause arcing or sparking and should not be exposed to flammable vapors.** Locate equipment at least 18" (457 mm) above the floor when used in a repair facility.
- **Do not expose to rain.**
- **For indoor use.** Exercise reasonable care when using in wet conditions.
- **Store indoors.**
- **Do not use if power supply or battery pack is damaged in any way.**
- **Output not grounded. No grounding.**
- **Power supply does not have charging capability.** Power supply will not charge M18 battery packs.
- **Do not exceed the load rating of the power supply.** Be mindful of the individual and accumulative electrical load for all attachments. Exceeding the load capacity of the power supply could result in overheating, fire, electrical shock, or injury.
- **Do not overload the power supply's capacity.** Exceeding the power supply's wattage/ampereage capacity may damage the power supply and/or electrical devices connected to it.
- **Attachments may require more power consumptions than this power supply is capable of providing.** Check the attachment's manual to avoid damage to the attachment or risk of personal injury.
- **Always follow all safety rules recommended by the manufacturer of attachments.**
- **Do not use this power supply to provide power for emergency medical equipment or life support devices.**
- **Never leave the power supply unattended while in use.**
- **Know your power supply.** Read operator's manual carefully. Learn its applications and limitations, as well as the specific potential hazards related to this product. Do not alter or modify the power supply from the original design or function. Misuse and improper handling can cause injury.

- **Always use common sense and be cautious when using tools.** It is not possible to anticipate every situation that could result in a dangerous outcome. Do not use this tool if you do not understand these operating instructions or you feel the work is beyond your capability; contact Milwaukee Tool or a trained professional for additional information or training.
- **Maintain labels and nameplates.** These carry important information. If unreadable or missing, contact a MILWAUKEE service facility for a free replacement.

## READ AND SAVE ALL INSTRUCTIONS FOR FUTURE USE.

### SPECIFICATIONS





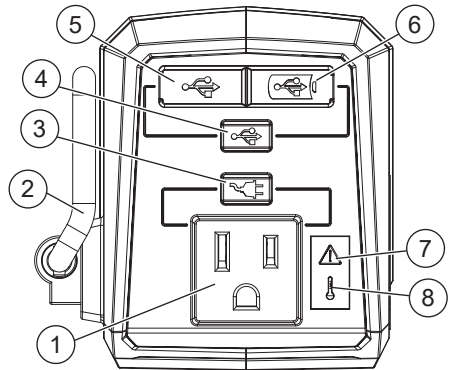







Cat. No.....	2846-20
Battery Type.....	M18™
Charger Type.....	M18™
Rated Input Voltage.....	18 V DC
Rated Output Voltage (USB-A).....	Up to 15 W (5 V DC/2.4 A, 9 V DC/1.67 A)
Rated Output Voltage (USB-C).....	Up to 45 W (3 A @ 5 V DC/9 V DC/12 V DC/15 V DC)
Rated Output (Receptacle)	
Watts.....	175 W Continuous
Voltage.....	120 V
Rated Frequency.....	60 Hz
Recommended Ambient	
Operating Temperature.....	0°F to 104°F

### FUNCTIONAL DESCRIPTION



1. AC Outlet
2. Rafter hook
3. AC Power on/off button
4. USB Power on/off button
5. USB-A port
6. USB-C PD port
7. Overload indicator
8. Overtemperature indicator
9. Internal fan (not shown)

## SYMBOLLOGY

	Volts
	Direct Current
	Alternating Current
	Amps
	Hertz
	Read Operator's Manual
	Do not allow battery to contact corrosive or conductive fluid
	AC Power
	Universal Serial Bus (USB)
	Overload indicator
	Overtemperature indicator
	Intertek's ETL Listing for Canada and U.S. Conforms To UL STD 1012. Certified To CSA STD C22.2 No. 300.
	Approval Mark for Mexico

## ASSEMBLY

**⚠ WARNING** Recharge only with the charger specified for the battery. For specific charging instructions, read the operator's manual supplied with your charger and battery.

### Removing/Inserting the Battery

To remove the battery, slide the pack into the body and pull the battery pack away from the tool.

**⚠ WARNING** Always remove battery pack before changing or removing accessories.

To insert the battery, slide the pack into the body of the tool. Make sure it latches securely into place.

**⚠ WARNING** Only use accessories specifically recommended for this tool. Others may be hazardous.



## OPERATION

You may use this product for the following purposes:  
-Operating and charging USB-powered devices  
-Supplying electrical power for operating compatible small electronics such as cell phones, tablets, laptops, LED lights, small fans, radios, etc.

**NOTE:** This device is not compatible for use with appliances, power tools, air conditioners, sump pumps, compressors, and/or other larger electrical devices.

### Using the Power Supply

When a battery pack is installed, this power supply converts DC electricity to 120 V AC household power and/or 5 V DC USB (up to 2.4 A) charging power, allowing the user to charge and power a variety of devices. **NOTE:** AC Outlet and USB ports can be used at the same time. The internal fan may activate during use.

1. Insert battery pack.
2. Press the AC  and/or USB  power button to turn the power supply ON. The corresponding LED will light up WHITE when ready to use.
3. Plug devices you want to power or charge into the 120V receptacle and/or the USB ports.
4. When finished, turn off the power supply, disconnect your device, and remove battery pack.

### Overload and Overtemperature Conditions

When an overload or overtemperature condition occurs, the respective icon will light RED. In addition, the corresponding AC or USB power button LED will blink WHITE. Take the appropriate action, such as turning off or reducing the load on the power supply, or allowing the tool to rest (cool down) before continuing use.

## MAINTENANCE

**⚠ WARNING** To reduce the risk of injury, always unplug the charger and remove the battery pack from the charger or tool before performing any maintenance. Never disassemble the tool, battery pack or charger. Contact a MILWAUKEE service facility for ALL repairs.

### Maintaining Tool

Keep your tool, battery pack and charger in good repair by adopting a regular maintenance program. Inspect your tool for issues such as undue noise, misalignment or binding of moving parts, breakage of parts, or any other condition that may affect the tool operation. Return the tool, battery pack, and charger to a MILWAUKEE service facility for repair. After six months to one year, depending on use, return the tool, battery pack and charger to a MILWAUKEE service facility for inspection.

If the tool does not start or operate at full power with a fully charged battery pack, clean the contacts on the battery pack. If the tool still does not work properly, return the tool, charger and battery pack, to a MILWAUKEE service facility for repairs.

**⚠WARNING** To reduce the risk of personal injury and damage, never immerse your tool, battery pack or charger in liquid or allow a liquid to flow inside them.

### Cleaning

Clean dust and debris from vents. Keep handles clean, dry and free of oil or grease. Use only mild soap and a damp cloth to clean, since certain cleaning agents and solvents are harmful to plastics and other insulated parts. Some of these include gasoline, turpentine, lacquer thinner, paint thinner, chlorinated cleaning solvents, ammonia and household detergents containing ammonia. Never use flammable or combustible solvents around tools.

### Repairs

For repairs, return the tool, battery pack and charger to the nearest authorized service center.

## ACCESSORIES

**⚠WARNING** Use only recommended accessories. Others may be hazardous.

For a complete listing of accessories, go online to [www.milwaukeetool.com](http://www.milwaukeetool.com) or contact a distributor.

## SERVICE - UNITED STATES

**1-800-SAWDUST (1.800.729.3878)**

Monday-Friday, 7:00 AM - 6:30 PM CST

or visit [www.milwaukeetool.com](http://www.milwaukeetool.com)

Contact Corporate After Sales Service Technical Support with technical, service/repair, or warranty questions.

Email: [metproductsupport@milwaukeetool.com](mailto:metproductsupport@milwaukeetool.com)

Become a Heavy Duty Club Member at [www.milwaukeetool.com](http://www.milwaukeetool.com) to receive important notifications regarding your tool purchases.

## SERVICE - CANADA

**Milwaukee Tool (Canada) Ltd**

**1.800.268.4015**

Monday-Friday, 7:00 AM - 4:30 PM CST

or visit [www.milwaukeetool.ca](http://www.milwaukeetool.ca)

## LIMITED WARRANTY USA & CANADA

Every MILWAUKEE power tool\* (see exceptions below) is warranted to the original purchaser only to be free from defects in material and workmanship. Subject to certain exceptions, MILWAUKEE will repair or replace any part on an electric power tool which, after examination, is determined by MILWAUKEE to be defective in material or workmanship for a period of five (5) years\*\* after the date of purchase unless otherwise noted. Return of the power tool to a MILWAUKEE factory Service Center location or MILWAUKEE Authorized Service Station, freight prepaid and insured, is required. A copy of the proof of purchase should be included with the return product. This warranty does not apply to damage that MILWAUKEE determines to be from repairs made or attempted by anyone other than MILWAUKEE authorized personnel, misuse, alterations, abuse, normal wear and tear, lack of maintenance, or accidents.

Normal Wear: Many power tools need periodic parts replacement and service to achieve best performance. This warranty does not cover repair when normal use has exhausted the life of a part including, but not limited to, chucks, brushes, cords, saw shoes, blade clamps, o-rings, seals, bumpers, driver blades, pistons, strikers, lifters, and bumper cover washers.

\*This warranty does not cover Air Nailers & Staplers; Airless Paint Sprayer; Cordless Battery Packs; Gasoline Driven Portable Power Generators; Hand Tools; Hoist - Electric, Lever & Hand Chain; M12™ Heated Gear; Reconditioned Product; and Test & Measurement Products. There are separate and distinct warranties available for these products.

\*\*The warranty period for Job Site Radios, M12™ Power Port, M18™ Power Source, Jobsite Fan and Trade Titan™ Industrial Work Carts is one (1) year from the date of purchase. The warranty period for the M18 FUEL™ 1" D-Handle High Torque Impact Wrenches, Drain Cleaning Cables and AIRSNAKE™ Drain Cleaning Air Gun Accessories is two (2) years from the date of purchase. The warranty period for the M18™ Compact Heat Gun, 8 Gallon Dust Extractor, M18™ Framing Nailers, M18 FUEL™ 1/2" Ext. Anvil Controlled Torque Impact Wrench w/ ONE-KEY™, and the M18 FUEL™ 1" High Torque Impact Wrench w/ ONE-KEY™ is three (3) years from the date of purchase. The warranty period for the LED in the LED Work Light and the LED Upgrade Bulb for the Work Light is the lifetime of the product subject to the limitations above. If during normal use the LED or LED Bulb fails, the part will be replaced free of charge.

Warranty Registration is not necessary to obtain the applicable warranty on a MILWAUKEE power tool product. The manufacturing date of the product will be used to determine the warranty period if no proof of purchase is provided at the time warranty service is requested.

ACCEPTANCE OF THE EXCLUSIVE REPAIR AND REPLACEMENT REMEDIES DESCRIBED HEREIN IS A CONDITION OF THE CONTRACT FOR THE PURCHASE OF EVERY MILWAUKEE PRODUCT. IF YOU DO NOT AGREE TO THIS CONDITION, YOU SHOULD NOT PURCHASE THE PRODUCT. IN NO EVENT SHALL MILWAUKEE BE LIABLE FOR ANY INCIDENTAL, SPECIAL, CONSEQUENTIAL OR PUNITIVE DAMAGES, OR FOR ANY COSTS, ATTORNEY FEES, EXPENSES, LOSSES OR DELAYS ALLEGED TO BE AS A CONSEQUENCE OF ANY DAMAGE TO, FAILURE OF, OR DEFECT IN ANY PRODUCT INCLUDING, BUT NOT LIMITED TO, ANY CLAIMS FOR LOSS OF PROFITS. SOME STATES DO NOT ALLOW THE EXCLUSION OR LIMITATION OF INCIDENTAL OR CONSEQUENTIAL DAMAGES, SO THE ABOVE LIMITATION OR EXCLUSION MAY NOT APPLY TO YOU. THIS WARRANTY IS EXCLUSIVE AND IN LIEU OF ALL OTHER EXPRESS WARRANTIES, WRITTEN OR ORAL, TO THE EXTENT PERMITTED BY LAW, MILWAUKEE DISCLAIMS ANY IMPLIED WARRANTIES, INCLUDING WITHOUT LIMITATION ANY IMPLIED WARRANTY OF MERCHANTABILITY OR FITNESS FOR A PARTICULAR USE OR PURPOSE; TO THE EXTENT SUCH DISCLAIMER IS NOT PERMITTED BY LAW, SUCH IMPLIED WARRANTIES ARE LIMITED TO THE DURATION OF THE APPLICABLE EXPRESS WARRANTY AS DESCRIBED ABOVE. SOME STATES DO NOT ALLOW LIMITATIONS ON HOW LONG AN IMPLIED WARRANTY LASTS, SO THE ABOVE LIMITATION MAY NOT APPLY TO YOU, THIS WARRANTY GIVES YOU SPECIFIC LEGAL RIGHTS, AND YOU MAY ALSO HAVE OTHER RIGHTS WHICH VARY FROM STATE TO STATE.

This warranty applies to product sold in the U.S.A. and Canada only. Please consult the 'Service Center Search' in the Parts & Service section of MILWAUKEE's website [www.milwaukeetool.com](http://www.milwaukeetool.com) or call 1.800.SAWDUST (1.800.729.3878) to locate your nearest service facility for warranty and non-warranty service on a Milwaukee electric power tool.

## INSTRUCTIONS IMPORTANTES CONCERNANT LA SÉCURITÉ

**⚠ AVERTISSEMENT** Consulter tous les avertissements et toutes les instructions, les illustrations et les précisions fournis avec cet outil électrique. Ne pas suivre l'ensemble des instructions décrites ci-dessous peut entraîner une électrocution, un incendie ou des blessures graves. Conserver ces instructions - Ce manuel d'utilisation contient d'importantes instructions de sécurité et de fonctionnement.

• Pour prévenir les incendies, ne pas couvrir ou obstruer les ouvertures d'aération. Ne pas monter sur un compartiment à dégagement nul. Cela peut entraîner du surchauffage.

• Faire attention au branchement et au débranchement d'une fiche CA à la prise CA. Tenir les doigts à l'écart de la prise CA. S'assurer que les doigts n'entrent pas en contact avec les broches d'une fiche CA lorsque la fiche soit partiellement branchée à la source d'alimentation. Les broches d'une prise CA pourront se courber à cause du mal emploi. Si une broche CA est mal branchée à la prise CA, une broche courbe pourra glisser hors de la source d'alimentation et représenter un danger de choc électrique.

• Ne pas insérer d'objets étrangers ni dans les prises qui comporte la source d'alimentation ni dans d'autres orifices.

• La prise CA de ce produit-ci a une sortie non sinusoïdale et il est déconseillé de l'utiliser avec certains types d'appareils électroniques sensibles. Veuillez consulter le manuel d'utilisation de votre appareil électronique sensible en question.

• Cet équipement comporte de pièces qui peuvent causer d'étincelles et d'amorçage, lesquelles ne devront jamais être exposées à de vapeurs inflammables. Placer l'équipement à une distance de 457 mm (18") sur le plancher lorsqu'il est utilisé à l'intérieur d'une installation de réparations.

• Ne pas l'exposer à la pluie.

• À être utilisé en intérieur. Veuillez prendre soin lorsque l'équipement est utilisé dans de situations humides.

• Entreposer à l'intérieur.

• Ne pas utiliser si la source d'alimentation électrique ou le bloc-piles ont subis de dommages quelconques.

• La puissance de sortie n'est pas mise à la terre. Aucune mise à la terre.

• La source d'alimentation électrique n'est pas munie d'une fonction de recharge. La source d'alimentation électrique ne chargera pas de bloc-piles M18.

• Ne pas dépasser la charge listée de la source d'alimentation. Il faut tenir compte de la charge électrique accumulée et individuelle de tous les accessoires. Dépasser la capacité de charge de la source d'alimentation pourra entraîner un surchauffage, un incendie, un choc électrique ou bien, de blessures.

• Ne pas surcharger la capacité de la source d'alimentation. Dépasser la capacité de consommation/d'intensité de courant de la source d'alimentation pourra endommager la source d'alimentation et les appareils électriques y reliés.

- Les accessoires pourront nécessiter une consommation de puissance supérieure à celle que la source d'alimentation est capable de générer. Consulter le manuel de l'accessoire afin d'éviter tout dommage ou risque de blessures physiques.
- Toujours suivre toutes les règles de sécurité conseillées par le fabricant des accessoires.
- Ne pas utiliser cette source d'alimentation pour ériger d'équipement médical ou d'unités de suppléance.
- Ne jamais laisser la source d'alimentation sans surveillance lors de sa mise à l'emploi.
- Veiller à bien connaître votre source d'alimentation. Lire attentivement le manuel d'utilisation. Apprendre les applications et les limites du produit, ainsi que les risques spécifiques relatifs à son utilisation. Ne pas altérer ni modifier la source d'alimentation pour d'applications pour lesquelles elle n'a pas été conçue. L'usage abusif et le maniement incorrect pourront causer de blessures.
- Toujours faire preuve de bons sens et procéder avec prudence lors de l'utilisation d'outils. C'est impossible de prévoir toutes les situations dont le résultat est dangereux. Ne pas utiliser cet outil si vous ne comprenez pas ces instructions d'opération ou si vous pensez que le travail dépasse votre capacité ; veuillez contacter Milwaukee Tool ou un professionnel formé pour recevoir plus d'information ou formation.
- Maintenir en l'état les étiquettes et les plaques d'identification. Des informations importantes y figurent. Si elles sont illisibles ou manquantes, contacter un centre de services et d'entretien MILWAUKEE pour un remplacement gratuit.

## LIRE ET CONSERVER TOUTES LES INSTRUCTIONS À DES FINS D'UTILISATION ULTÉRIEURE.

### SPÉCIFICATIONS

No de Cat.....	2846-20
Type de batterie .....	M18™
Type de chargeur .....	M18™
Tension d'entrée nominale .....	18 V CD
Tension de sortie nominale (USB-A) .....	Jusqu'à 15 W (5 V CD/2,4 A, 9 V CD/1,67 A)
Tension de sortie nominale (USB-C) .Jusqu'à 45 W .....	(3 A à 5 V CD/9 V CD/12 V CD/15 V CD)
Sortie nominale (prise)	
Watts .....	175 W continus
Tension .....	120 V
Fréquence nominale .....	60 Hz
Température ambiante de fonctionnement recommandée .....	-18°C à 40°C (0°F à 104°F)

## DESCRIPTION FONCTIONNELLE

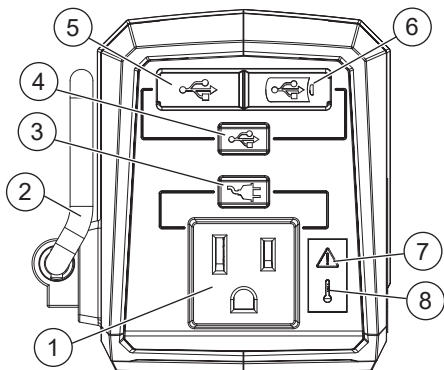

1. Prise CA
2. Crochet à chevron
3. Bouton « I/O » de puissance CA
4. Bouton « I/O » de puissance USB
5. Port USB-A
6. Port de puissance utile USB-C
7. Témoin de surcharge
8. Témoin de surchauffage
9. Ventilateur interne (pas montré)

## PICTOGRAPHIE

- Volts
- Courant direct
- Courant alternatif
- Ampérage
- Hertz
- Lire le manuel d'utilisation
- Ne pas laisser le bloc-piles entrer en contact avec aucun fluide corrosif ou conducteur
- Puissance CA
- Bus série universel (USB)
- Témoin de surcharge
- Témoin de surchauffage
- La liste ETL d'Intertek pour les États-Unis et le Canada est conforme à UL STD 1012 et est certifié selon CSA STD C22.2 n° 300
- Marque Mexicaine d'approbation

## MONTAGE DE L'OUTIL

**⚠ AVERTISSEMENT** Ne recharger la batterie qu'avec le chargeur spécifié. Pour les instructions de charge spécifiques, lire le manuel d'utilisation fourni avec le chargeur et les batteries.

### Insertion/Retrait de la batterie

Pour **retirer** la batterie, enfoncer les boutons de déverrouillage et la tirer hors de l'outil.

**⚠ AVERTISSEMENT** Il faut toujours retirer la batterie et verrouiller la détente de l'outil avant de changer ou d'enlever les accessoires.

Pour **insérer** la batterie, la glisser dans le corps de l'outil. S'assurer qu'elle est fixée solidement.

**⚠ AVERTISSEMENT** L'emploi d'accessoires autres que ceux qui sont expressément recommandés pour cet outil peut comporter des risques.

Cet outil peut être utilisé pour les applications suivantes :



- Fonctionnement et recharge de dispositifs et d'appareils alimentés par USB
- Alimentation d'énergie électrique pour le fonctionnement de petits appareils électroniques compatibles, tels que les téléphones cellulaires, les tablets, les ordinateurs portables, les lampes à DEL, les ventilateurs d'une petite taille, les radios, parmi d'autres.

**REMARQUE** : Cet appareil n'a pas été conçu pour un fonctionnement compatible avec d'appareils ménagers, de climatiseurs, de pompes de puisard, de compresseurs et d'autres appareils électriques plus grands.

### Utilisation de la source d'alimentation

Lorsque le bloc-piles est mis, cette source d'alimentation convertit la puissance électrique CD en puissance électrique de 120 V CA et/ou puissance de recharge de 5 V CD USB (jusqu'à 2,4 A), ce qui permet que l'utilisateur puisse recharger ou énergiser un éventail de dispositifs et d'appareils.

**REMARQUE** : La prise CA et les ports USB pourront être utilisés en même temps. Le ventilateur interne pourra s'allumer pendant l'usage.

1. Insérer le bloc-piles.
2. Appuyer sur le bouton d'alimentation CA  et/ou USB  pour DÉMARRER la source d'alimentation électrique. Le témoin à DEL correspondant s'allumera en BLANC lorsque l'outil est prêt à l'emploi.
3. Brancher à la prise de 120 V et/ou aux ports USB les dispositifs que vous voulez recharger ou énergiser.
4. Une fois la tâche est finie, éteindre la source d'alimentation électrique, débrancher votre appareil ou dispositif et enlever le bloc-piles.

### Situations de surcharge et de température extrême

Lorsqu'une condition de surcharge ou de surchauffe se produit, l'icône correspondante s'allume en ROUGE. De plus, le voyant du bouton d'alimentation CA ou USB correspondant clignotera en BLANC. Prenez les mesures appropriées, comme éteindre ou réduire la charge sur l'alimentation électrique, ou laisser l'outil reposer (refroidir) avant de continuer à l'utiliser.

**⚠ AVERTISSEMENT** Pour minimiser les risques de blessures corporelles, **débranchez le chargeur et retirez la batterie du chargeur ou de l'outil avant d'y effectuer des travaux d'entretien. Ne démontez jamais l'outil, la batterie ou le chargeur. Pour toute réparation, consultez un centre de service MILWAUKEE accrédité.**

### Entretien de l'outil

Gardez l'outil en bon état en adoptant un programme d'entretien ponctuel. Inspectez votre outil pour des questions telles que le bruit excessif, de grippage des pièces mobiles, de pièces cassées ou toute autre condition qui peut affecter le fonctionnement de l'outil. Retournez votre outil à un centre de service MILWAUKEE accrédité pour obtenir le service. Après une période pouvant aller de 6 mois à un an, selon l'usage, retournez votre outil à un centre de service MILWAUKEE accrédité pour d'inspection.

Si l'outil ne démarre pas ou ne fonctionne pas à pleine puissance alors qu'il est branché sur une batterie complètement chargée, nettoyez les points de contact entre la batterie et l'outil. Si l'outil ne fonctionne toujours pas correctement, renvoyez l'outil, le chargeur et la batterie à un centre de service MILWAUKEE accrédité.

**⚠ AVERTISSEMENT** Pour minimiser les risques de blessures ou de dommages à l'outil, **n'immergez jamais l'outil, la batterie ou le chargeur et ne laissez pas de liquide s'y infiltrer.**

### Nettoyage

Débarrassez les événements des débris et de la poussière. Gardez les poignées propres, à sec et exemptes d'huile ou de graisse. Le nettoyage doit se faire avec un linge humide et un savon doux. Certains nettoyants tels l'essence, la térébenthine, les diluants à laque ou à peinture, les solvants chlorés, l'ammoniaque et les détergents d'usage domestique qui en contiennent pourraient détériorer le plastique et l'isolation des pièces. Ne laissez jamais des solvants inflammables ou combustibles auprès des outils.

### Réparations

Pour les réparations, retournez outil, batterie et chargeur en entier au centre-service autorisé le plus près.

## ACCESOIRES

**⚠ AVERTISSEMENT** L'utilisation d'autres accessoires que ceux qui sont spécifiquement recommandés pour cet outil peut comporter des risques.

Pour une liste complète des accessoires, visiter le site internet [www.milwaukeetool.com](http://www.milwaukeetool.com) ou contactez un distributeur.

## SERVICE - CANADA

Milwaukee Tool (Canada) Ltd

1.800.268.4015

Monday-Friday, 7:00 AM - 4:30 PM CST

[www.milwaukeeetool.ca](http://www.milwaukeeetool.ca)

## GARANTIE LIMITÉE - AUX ÉTATS-UNIS ET AU CANADA

Chaque outil électrique\* MILWAUKEE (voir exceptions ci-dessous) est garanti à l'acheteur d'origine uniquement pour être exempt de vices de matériaux et de fabrication. Sous réserve de certaines exceptions, MILWAUKEE réparera ou remplacera toute pièce d'un outil électrique qui, après examen par MILWAUKEE, s'est avérée être affectée d'un vice de matériau ou de fabrication et ce pendant une période de cinq (5) ans\*\* à compter de la date d'achat, sauf indication contraire. Retourner l'outil électrique à un centre de réparation en usine MILWAUKEE ou à un poste d'entretien agréé MILWAUKEE, en port prépayé et assuré. Une copie de la preuve d'achat doit être présentée lors du retour du produit. Cette garantie ne couvre pas les dommages que MILWAUKEE détermine être causés par des réparations ou des tentatives de réparation par quiconque autre que le personnel agréé par MILWAUKEE, ou par des utilisations incorrectes, des altérations, des utilisations abusives, une usure normale, une carence d'entretien ou des accidents.

Usure normale : Plusieurs outils électriques requièrent un remplacement et un entretien périodique de leurs pièces pour un meilleur rendement. Cette garantie ne couvre pas la réparation des pièces due à l'utilisation normale de l'outil, y compris, mais sans s'y limiter, les mandrins, les brosses, les cordes, les sabots de scie, les portelames, les joints toriques, les joints, les amortisseurs, les lames d'entraînement, les pistons, les perceurs, les crochets et les rondelles à couvercle amortisseur.

\* Cette garantie ne s'applique pas aux cloueuses-agrafeuses pneumatiques, aux pulvérisateurs à peinture sans air, aux blocs-piles pour outils sans fil, aux génératrices d'alimentation portatives à essence, aux outils à main, aux monte-charge – électriques, à levier et à chaîne, aux vestes chauffantes M12™, aux produits ré-usinés, ni aux produits d'essai et de mesure. Il existe des garanties séparées distinctes pour ces produits.

\*\* La période de garantie applicable pour les radios de chantier, le port d'alimentation M12™, la source électrique M18™, le ventilateur de chantier et les chariots de travail industriels Trade Titan™ est d'une durée d'un (1) an à compter de la date d'achat. La période de garantie pour les M18 FUEL™ 1" chocs à couple élevé à poignée en « D », câbles de nettoyage des drains, les accessoires de pistolet à air de vidange AIRSNAKE™ et les niveaux laser USB REDLITHIUM® est de deux (2) ans à compter de la date d'achat. La période de garantie pour le pistolet thermique compact M18™, Dépoussiéreur de 8 gallons, M18™ cloueuses à ossature, M18 FUEL™ 1/2" clé à chocs de enclume prolongé, couple contrôlé avec ONE-KEY™, M18 FUEL™ 1" clé à chocs de couple élevé avec ONE-KEY™ et M18 FUEL™ compresseur silencieux compact de 7,6 L, et les niveaux laser M12™ est de trois (3) ans à compter de la date d'achat. La période de garantie couvrant la DEL de la lampe de travail à DEL et l'ampoule améliorée à DEL de la lampe de travail est une garantie à vie du produit soumise aux limitations ci-dessus. En cas de défaillance de la DEL ou de l'ampoule à DEL pendant son utilisation normale, la pièce défectueuse sera remplacée gratuitement.

L'enregistrement de la garantie n'est pas nécessaire pour bénéficier de la garantie en vigueur sur un outil électrique MILWAUKEE. La date de fabrication du produit servira à établir la période de garantie, si aucune preuve d'achat n'est fournie lorsqu'une demande de service sous garantie est déposée.

L'ACCEPTATION DES RECOURS EXCLUSIFS DE RÉPARATION ET DE REMPLACEMENT DÉCRITS DANS LES PRÉSENTES EST UNE CONDITION DU CONTRAT D'ACHAT DE TOUT PRODUIT MILWAUKEE, SI VOUS N'ACCEPTÉZ PAS CETTE CONDITION, VOUS NE DEVEZ PAS ACHETER LE PRODUIT. EN AUCUN CAS, MILWAUKEE NE SAURAIT ÊTRE RESPONSABLE DE TOUT DOMMAGE ACCESSOIRE, SPÉCIAL OU INDIRECT, DE DOMMAGES-INTÉRÊTS PUNITIFS OU DE TOUTE DÉPENSE, D'HONORAIRES D'AVOCAT, DE FRAIS, DE PERTE OU DE DÉLAIS ACCESSOIRES À TOUT DOMMAGE, DÉFAILLANCE OU DÉFAUT DE TOUT PRODUIT, Y COMPRIS NOTAMMENT LES PERTES DE PROFIT. CERTAINS ÉTATS ET PROVINCES NE PERMETTANT L'EXCLUSION OU LA LIMITATION DES DOMMAGES DIRECTS OU INDIRECTS, LES RESTRICTIONS CI-DESSUS PEUVENT NE PAS VOUS ÊTRE APPLICABLES. CETTE GARANTIE EST EXCLUSIVE ET REMPLACE TOUTE AUTRE GARANTIE EXPRESSE, QU'ELLE SOIT VERBALE OU ÉCRITE, DANS LA MESURE PERMISE PAR LA LOI, MILWAUKEE RENONCE À TOUTE GARANTIE IMPLICITE, Y COMPRIS, MAIS SANS S'Y LIMITER, TOUTE GARANTIE IMPLICITE DE QUALITÉ MARCHANDE OU D'ADAPTATION À UNE UTILISATION OU À UNE FIN PARTICULIÈRE, DANS LA MESURE OU UNE TELLE STIPULATION D'EXONÉRATION N'EST PAS PERMISE PAR LA LOI. LA DURÉE DE CES GARANTIES IMPLICITES EST LIMITÉE À LA PÉRIODE APPLICABLE DE LA GARANTIE EXPRESSE, TEL QUE CELA EST DÉCRIT PRÉCÉDEMMENT. CERTAINS ÉTATS ET PROVINCES NE PERMETTANT PAS DE LIMITATION DE DURÉE DES GARANTIES IMPLICITES, LES RESTRICTIONS CI-DESSUS PEUVENT DONC NE PAS VOUS ÊTRE APPLICABLES. LA PRÉSENTE VOUS CONFÈRE DES DROITS LÉGAUX PARTICULIERS; VOUS BÉNÉFICIEZ ÉGALEMENT D'AUTRES DROITS QUI VARIENT D'UN ÉTAT À UN AUTRE.

Cette garantie s'applique aux produits vendus aux États-Unis et au Canada uniquement.

Veuillez consulter la rubrique Centre SAV Milwaukee, dans la section Pièces et Services du site Web de MILWAUKEE, à l'adresse [www.milwaukeeetool.com](http://www.milwaukeeetool.com), ou composer le 1-800-SAWDUST (1-800-729-3878) afin de trouver le centre de service de votre région le plus proche pour l'entretien, sous garantie ou non, de votre outil électrique Milwaukee.



## INSTRUCCIONES DE SEGURIDAD IMPORTANTES

**▲ ADVERTENCIA** Lea todas las advertencias, instrucciones e ilustraciones de seguridad y las especificaciones provistas con esta herramienta eléctrica. No seguir todas las instrucciones que se enumeran a continuación podría provocar una descarga eléctrica, incendio o lesiones personales graves. Guarde estas instrucciones - este manual del operador contiene instrucciones importantes de seguridad y operación.

• **Para evitar un incendio, no cubra ni obstruya las aberturas de ventilación.** No lo monte en un compartimento de holgura cero. Puede resultar en sobrecalentamiento.

• **Tenga precaución cuando inserte o retire un enchufe CA en la toma de corriente CA. Mantenga los dedos alejados de la toma de corriente CA.** Asegúrese de que los dedos no estén en contacto con las clavijas de un enchufe CA cuando el enchufe esté parcialmente dentro de la fuente de alimentación. Las clavijas de un enchufe CA pueden doblarse con el mal uso. Si un enchufe CA se inserta incorrectamente en la toma de corriente CA, una clavija doblada puede deslizarse fuera de la fuente de alimentación y volverse un riesgo de descarga.

• **No inserte objetos extraños en las tomas de corriente de la fuente de alimentación u otras aberturas.**

• **El receptáculo CA de este producto tiene una salida que no es sinusoidal y no se recomienda para usarse con ciertos tipos de aparatos electrónicos sensibles.** Haga referencia a su Manual del operador acerca de dispositivos electrónicos sensibles.

• **Este equipo tiene partes que pueden producir arcos eléctricos y no debe exponerse a vapores inflamables.** Coloque el equipo al menos a 457 mm (18") por encima del piso cuando se use en instalaciones de reparación.

• **No se esponga a la lluvia.**

• **Para uso en interior. Opere con cuidado razonable cuando lo utilice en condiciones húmedas.**

• **Almacénele en interiores.**

• **No lo utilice si la fuente de alimentación o las baterías están dañadas de algún modo.**

• **La salida no hace conexión a tierra. Sin conexión a tierra.**

• **La fuente de alimentación no cuenta con capacidad de carga. La fuente de alimentación no cargará baterías M18.**

• **No exceda la potencia nominal de la fuente de alimentación. Tenga en cuenta la carga eléctrica individual y acumulativa de todos los aditamentos.** Exceder la capacidad de carga de la fuente de alimentación podría provocar un sobrecalentamiento, incendio, descarga eléctrica o lesión.

• **No sobrecargue la capacidad de la fuente de alimentación.** Superar la capacidad de vatios/amperios de la fuente de alimentación puede dañar la fuente de alimentación o los dispositivos eléctricos conectados a ella.

• **Los aditamentos podrían requerir más consumos de energía de lo que esta fuente de alimentación puede proveer.** Revise el manual de los aditamentos para evitar que se dañen o por riesgo de lesiones personales.

• **Siempre siga todas las reglas de seguridad recomendadas por el fabricante de aditamentos.**

• **No utilice esta fuente de alimentación para proveer energía para equipo médico de emergencia o dispositivos de soporte vital.**

• **Nunca deje la fuente de alimentación sin supervisión mientras está en uso.**

• **Conozca su fuente de alimentación.** Lea con atención el manual del operador. Aprenda sus aplicaciones y limitaciones, además de los posibles riesgos específicos relacionados con este producto. No altere ni modifique la fuente de alimentación del diseño o la función original. El uso indebido y manejo inadecuado pueden provocar lesiones.

• **Válgase siempre de su sentido común y sea cuidadoso cuando utilice herramientas.** No es posible anticipar todas las situaciones que podrían tener un desenlace peligroso. No utilice esta herramienta si no entiende estas instrucciones de uso o si considera que el trabajo a realizar supera sus capacidades, comuníquese con Milwaukee Tool o con un profesional capacitado para recibir capacitación o información adicional.

• **Conserve las etiquetas y las placas nominales.** Contienen información importante. Si son ilegibles o no están presentes, comuníquese con un centro de servicio MILWAUKEE para obtener un reemplazo gratuito.

## LEA Y GUARDE TODAS LAS INSTRUCCIONES PARA USO FUTURO.

### ESPECIFICACIONES

Cat. No. ....	2846-20
Tipo de batería .....	M18™
Tipo de cargador .....	M18™
Voltaje nominal de entrada .....	18 V CD
Voltaje nominal de salida (USB-A) .....	.....
.....Hasta 15 W (5 V CD/2,4 A, 9 V CD/1,67 A)	
Voltaje nominal de salida (USB-C) .....	Hasta 45 W
..... (3 A @ 5 V CD/9 V CD/12 V CD/15 V CD)	
Salida nominal (receptáculo)	
Vatios .....	175 W continuos
Voltaje .....	120 V
Frecuencia nominal .....	60 Hz
Temperatura ambiente recomendada	
para operar .....	-18°C a 40°C (0°F a 104°F)

## DESCRIPCION FUNCIONAL



Listado UL de Intertek para Canadá y EE. UU. Conforme a las normas UL STD 1012 certificado a CSA STD C22.2 No. 300



Marca de aprobación Mexicana

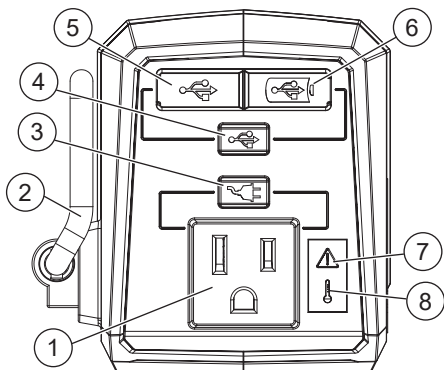

1. Tomacorriente para CA
2. Gancho para viga
3. Botón on/off de alimentación CA
4. Botón on/off de alimentación por USB
5. Puerto USB-A
6. Puerto USB-C PD
7. Indicador de sobrecarga
8. Indicador de sobrecalentamiento
9. Ventilador interno (no mostrado)

## SIMBOLOGÍA

- Volts
- Corriente continua
- Corriente alterna
- Amperios
- Hertz
- Leer el manual del operador
- No permita que la batería entre en contacto con líquidos corrosivos o conductores
- Alimentación para CA
- Bus serie universal (USB)
- Indicador de sobrecarga
- Indicador de sobrecalentamiento

## ENSAMBLAJE

**⚠ ADVERTENCIA** Recargue la batería sólo con el cargador especificado para ella. Para instrucciones específicas sobre cómo cargar, lea el manual del operador suministrado con su cargador y la batería.

### Como se inserta/quita la batería en la herramienta

Para **retirar** la batería, presione los botones de liberación y jale de la batería para sacarla de la herramienta.

**⚠ ADVERTENCIA** Para reducir el riesgo de lesiones, extraiga siempre la batería antes de acoplar o desacoplar accesorios.

Para **introducir** la batería, deslícela en el cuerpo de la herramienta. Asegúrese de que quede bien firme en su posición.

**⚠ ADVERTENCIA** Utilice únicamente accesorios específicamente recomendados para esta herramienta. El uso de accesorios no recomendados podría resultar peligroso.

## OPERACION

Puede utilizar este producto para los siguientes fines:  
-Operar y cargar dispositivos alimentados mediante USB

-Suministrar energía eléctrica para operar dispositivos electrónicos pequeños compatibles, como celulares, tabletas, computadoras portátiles, luces LED, ventiladores pequeños, radios, etc.

**NOTA:** Este dispositivo no es compatible para usarse con electrodomésticos, herramientas eléctricas, aires acondicionados, bombas de pozo séptico, compresores u otros dispositivos eléctricos grandes..

### Uso de la fuente de alimentación

Cuando se instala la batería, esta fuente de alimentación convierte la electricidad CD a alimentación CA de 120 V para el hogar o electricidad de carga CD de 5 V USB (HASTA 2,4 A), permitiéndole al usuario cargar y alimentar varios dispositivos.

**NOTA:** La salida CA y los puertos USB pueden usarse al mismo tiempo. El ventilador interno puede activarse durante el uso.

1. Inserte la batería.
2. Oprima el botón de encendido CA o USB para encender la fuente de alimentación en ON. La luz LED correspondiente encenderá en BLANCO cuando está listo para usarse.
3. Enchufe los dispositivos que desea alimentar o cargar en el receptáculo de 120 V o puertos USB.
4. Al terminar, apague la fuente de alimentación, desconecte su dispositivo y retire la batería.

## Condiciones de sobrecarga y sobrecalentamiento

Cuando ocurre una condición de sobrecarga o sobretensión, el ícono respectivo se iluminará en ROJO. Además, el LED del botón de alimentación de CA o USB correspondiente parpadeará en BLANCO. Tome las medidas apropiadas, como apagar o reducir la carga en la fuente de alimentación, o permitir que la herramienta descanse (se enfríe) antes de continuar con el uso.

## MANTENIMIENTO

**⚠️ ADVERTENCIA** Para reducir el riesgo de una lesión, desconecte siempre la herramienta antes de darle cualquier mantenimiento. Nunca desarme la herramienta ni trate de hacer modificaciones en el sistema eléctrico de la misma. Acuda siempre a un Centro de Servicio MILWAUKEE para TODAS las reparaciones.

### Mantenimiento de las herramientas

Adopte un programa regular de mantenimiento y mantenga su herramienta en buenas condiciones. Inspeccione la herramienta para problemas como ruidos indebidos, desalineadas o agarradas de partes móviles, piezas rotas o cualquier otra condición que pueda afectar el funcionamiento de la herramienta. Envíe su herramienta al Centro de Servicio MILWAUKEE para reparación. Después de 6 meses a un año, dependiendo del uso dado, envíe su herramienta al Centro de Servicio MILWAUKEE más cercano para la inspección.

Si la herramienta no arranca u opera a toda su potencia con una batería completamente cargada, limpie, con una goma o borrador, los contactos de la batería y de la herramienta. Si aun así la herramienta no trabaja correctamente, regrésela, con el cargador y la batería, a un centro de servicio MILWAUKEE.

### Limpieza

Limpie el polvo y suciedad de las ventilas. Mantenga los mangos limpios, secos y libres de aceite o grasa. Use solo jabón neutro y un trapo húmedo para limpiar, ya que algunos substancias y solventes limpiadores son dañinos a los plásticos y partes aislantes. Algunos de estos incluyen: gasolina, turpentina, thinner, lacas, thinner para pinturas, solventes para limpieza con cloro, amoníaco y detergentes caseros que tengan amonía. Nunca usa solventes inflamables o combustibles cerca de una herramienta.

### Reparaciones

Si su herramienta, batería o cargador están dañados, envíela al centro de servicio autorizado más cercano.

## ACCESORIOS

**⚠️ ADVERTENCIA** Utilice sólo los accesorios específicamente recomendados. Otros accesorios puede ser peligroso.

Para una lista completa de accesorios, visite nuestro sitio en Internet: [www.milwaukeeool.com](http://www.milwaukeeool.com) o póngase en contacto con un distribuidor.

## SOPORTE DE SERVICIO - MEXICO

### CENTRO DE ATENCION A CLIENTES

Techronic Industries Mexico, S.A. de C.V.

Av. Presidente Masarik 29 Piso 7

11560 Polanco V Seccion

Miguel Hidalgo, Distrito Federal, México

01 (800) 030-7777 o (55) 4160-3540

Lunes a Viernes (9am a 6pm)

O contáctanos en [www.milwaukeeool.com.mx](http://www.milwaukeeool.com.mx)

## GARANTÍA LIMITADA - E.U.A. Y CANADÁ

Cada herramienta eléctrica\* de MILWAUKEE (ver excepciones a continuación) está garantizada para el comprador original únicamente de que no tenga material y mano de obra defectuosos. Sujeto a ciertas excepciones, MILWAUKEE reparará o reemplazará cualquier parte en una herramienta eléctrica que tenga defectos de material o mano de obra según lo determine MILWAUKEE mediante una revisión, por un periodo de cinco (5) años\*\* después de la fecha de compra a menos que se indique lo contrario. Al devolver la herramienta eléctrica a un Centro de Servicio de la fábrica de MILWAUKEE o a una Estación de Servicio Autorizada de MILWAUKEE, se requiere que el flete esté pagado por adelantado y asegurado. Se debe incluir una copia del comprobante de compra con el producto devuelto. Esta garantía no aplica a daños que MILWAUKEE determine que son ocasionados por reparaciones o intentos de reparaciones realizados por una persona que no sea personal autorizado de MILWAUKEE, uso indebido, alteraciones, maltrato, desgaste normal, falta de mantenimiento o accidentes.

Desgaste normal: Muchas herramientas eléctricas necesitan un reemplazo periódico de partes y servicio para lograr el mejor desempeño. Esta garantía no cubre la reparación cuando el uso normal ha agotado la vida de una parte, incluyendo sin limitar a mandriles, cepillos, cables, zapatas de la sierra, abrazaderas de la hoja, anillos en O, sellos, protectores, hojas de desatornilladores, pistones, herrajes, levantadores y arandelas de cubierta de los protectores.

\*Esta garantía no cubre clavadoras y grapadoras neumáticas, pistola de pintura a presión, baterías inalámbricas, generadores de energía portátil de gasolina, herramientas de mano, palanca y cadena de mano de polipasto - eléctricas, indumentaria calefactada M12™, producto reacondicionado y productos de prueba y medición. Existen garantías por separado y distintas disponibles para estos productos.

\*\*El periodo de garantía para los radios para obra, puerto de energía M12™, fuente de poder M18™, ventiladores para obra y carretillas de trabajo industrial Trade Titan™ es de un (1) año a partir de la fecha de compra. El periodo de garantía para los M18 FUEL™ 4" llaves de impacto de alto torque con d en empuñadura, cables de limpieza de drenaje y AIRSNAKE™ los accesorios de pistola de aire de limpieza de drenaje, y los niveles láser mediante USB REDLITHIUM® es de dos (2) años a partir de la fecha de compra. El periodo de garantía de la pistola de calor compacta M18™, Extractor de polvo de 8 galones, M18™ enmarcar clavadoras, M18 FUEL™ 1/2" yunque prolongado torque controlado llave de impacto con ONE-KEY™, M18 FUEL™ 1" llave de impacto de alto esfuerzo de torsión con ONE-KEY™, M18 FUEL™ de 7.6 L compacto compresor silencioso, y los niveles láser M12™ es de tres (3) años a partir de la fecha de compra. El periodo de garantía de las lámparas de LED en la Lámpara de trabajo LED y el Bulbo mejorado de LED para la Luz de trabajo es por la vida del producto sujeto a las limitaciones anteriores. Si durante el uso normal el LED o Bulbo de LED falla, la parte será reemplazada sin cargo.

No se requiere el registro de la garantía para obtener la garantía correspondiente a un producto de herramienta eléctrica de MILWAUKEE. La fecha de manufactura del producto se utilizará para determinar el periodo de garantía si no se proporciona comprobante de compra al solicitar el servicio en garantía.

LA ACEPTACIÓN DE LOS REMEDIOS EXCLUSIVOS DE REPARACIÓN Y REEMPLAZO AQUÍ DESCRITOS ES UNA CONDICIÓN DEL CONTRATO PARA LA COMPRA DE TODO PRODUCTO DE MILWAUKEE. SI USTED NO ACEPTA ESTA CONDICIÓN, NO DEBE COMPRAR EL PRODUCTO. MILWAUKEE NO SERÁ RESPONSABLE EN NINGÚN CASO DE DAÑOS INCIDENTALES, ESPECIALES, EMERGENTES O PUNITIVOS NI DE NINGÚN COSTO, HONORARIOS LEGALES, GASTOS, PÉRDIDAS O DEMORAS ALEGADOS COMO CONSECUENCIA DE ALGÚN DAÑO, FALLA O DEFECTO EN NINGÚN PRODUCTO, INCLUYENDO, ENTRE OTROS, RECLAMACIONES POR PÉRDIDA DE UTILIDADES. ALGUNOS ESTADOS NO PERMITEN LA EXCLUSIÓN O LIMITACIÓN DE RESPONSABILIDAD POR DAÑOS INCIDENTALES O EMERGENTES, POR LO QUE LA ANTERIOR LIMITACIÓN O EXCLUSIÓN PODRÍA NO APLICARSE EN SU CASO. ESTA GARANTÍA ES EXCLUSIVA Y REEMPLAZA TODAS LAS DEMÁS GARANTÍAS EXPRESAS, ESCRITAS U ORALES, EN LA MEDIDA EN QUE LO PERMITA LA LEY, MILWAUKEE DESCONOCE CUALQUIER GARANTÍA IMPLÍCITA, INCLUYENDO SIN LIMITACIÓN CUALQUIER GARANTÍA IMPLÍCITA DE COMERCIABILIDAD O IDONEIDAD PARA UN FIN O USO ESPECÍFICO; EN LA MEDIDA EN QUE DICHO DESCONOCIMIENTO NO SEA PERMITIDO POR LA LEY, DICHAS GARANTÍAS IMPLÍCITAS SE LIMITAN A LA DURACIÓN DE LA GARANTÍA EXPRESA CORRESPONDIENTE SEGÚN SE DESCRIBIÓ ANTERIORMENTE. ALGUNOS ESTADOS NO PERMITEN LIMITACIONES SOBRE LA DURACIÓN DE UNA GARANTÍA IMPLÍCITA, POR LO QUE LA ANTERIOR LIMITACIÓN PODRÍA NO APLICARSE A USTED. ESTA GARANTÍA LE DA DERECHOS LEGALES ESPECÍFICOS Y USTED PODRÍA ADEMÁS TENER OTROS DERECHOS QUE VARIAN DE UN ESTADO A OTRO.

Esta garantía aplica al producto vendido en los Estados Unidos y Canadá únicamente.

Consulte la "Búsqueda de centro de servicio" en la sección de Partes y servicio del sitio web de MILWAUKEE en [www.milwaukeetool.com](http://www.milwaukeetool.com) o llame al 1.800.SAWDUST (1.800.729.3878) para localizar su centro de servicio más cercano para darle servicio con y sin garantía a una herramienta eléctrica de Milwaukee.

## PÓLIZA DE GARANTÍA - VALIDA SOLO PARA MÉXICO, AMÉRICA CENTRAL Y EL CARIBE

La garantía de TECHTRONIC INDUSTRIES es por 5 años a partir de la fecha original de compra.

Esta tarjeta de garantía cubre cualquier defecto de material y mano de obra en ese Producto.

Para hacer válida esta garantía, presente esta tarjeta de garantía, cerrada/sellada por el distribuidor o la tienda donde compró el producto, al Centro de Servicio Autorizado (ASC). O, si esta tarjeta no se ha cerrado/sellado, presente la prueba original de compra a ASC. Llame 55 4160-3547 para encontrar el ASC más cercano, para servicio, partes, accesorios o componentes.

### Procedimiento para hacer válida esta garantía

Lleve el producto a ASC, junto con la tarjeta de garantía cerrada/sellada por el distribuidor o la tienda donde compró el producto, y cualquier pieza o componente defectuoso se reemplazará sin costo para usted. Cubriremos todos los costos de flete con relación a este proceso de garantía

### Excepciones

Esta garantía no tendrá validez en las siguientes situaciones:

- Cuando el producto se use de manera distinta a la que indica el manual del usuario final o de instrucciones.
- Cuando las condiciones de uso no sean normales.
- Cuando otras personas no autorizadas por TECHTRONIC INDUSTRIES modifiquen o reparen el producto.

**Nota:** si el juego de cables está dañado, tiene que reemplazarse en un Centro de Servicio Autorizado para evitar riesgos eléctricos.

### CENTRO DE SERVICIO Y ATENCIÓN

Llame al 55 4160-3547

IMPORTADO Y COMERCIALIZADO POR  
TECHTRONIC INDUSTRIES, MÉXICO, S.A. DE C.V.  
Miguel de Cervantes Saavedra No.301 Piso 5, Torre Norte  
11520 Colonia Ampliación Granada  
Miguel Hidalgo, Ciudad de Mexico, Mexico

**Modelo:** \_\_\_\_\_

**Fecha de Compra:** \_\_\_\_\_

**Sello del Distribuidor:** \_\_\_\_\_

**MILWAUKEE TOOL**  
13135 West Lisbon Road  
Brookfield, WI 53005 USA

58140248d2  
12/20

01613800101Q-02(A)  
Printed in China